

La figura del Project Manager



La figura del Project Manager



La figura del Project Manager



La figura del Project Manager

➤ Soft Skills

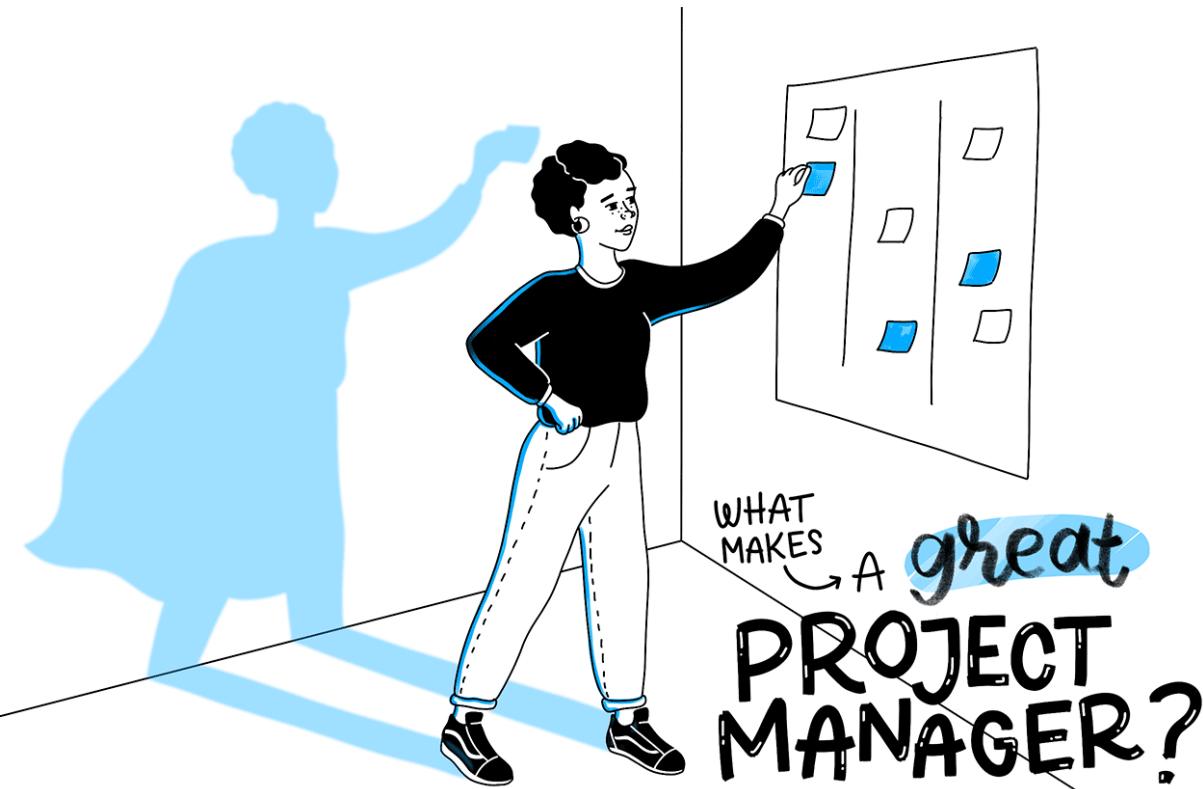

La figura del Project Manager

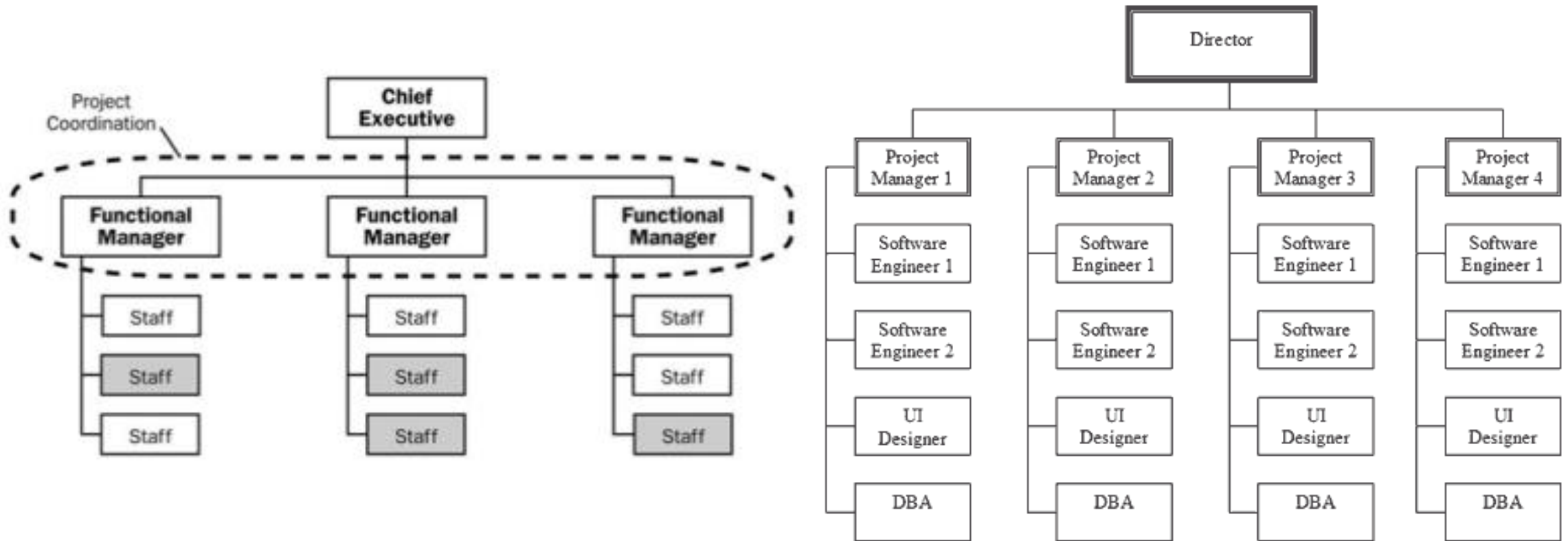

La figura del Project Manager

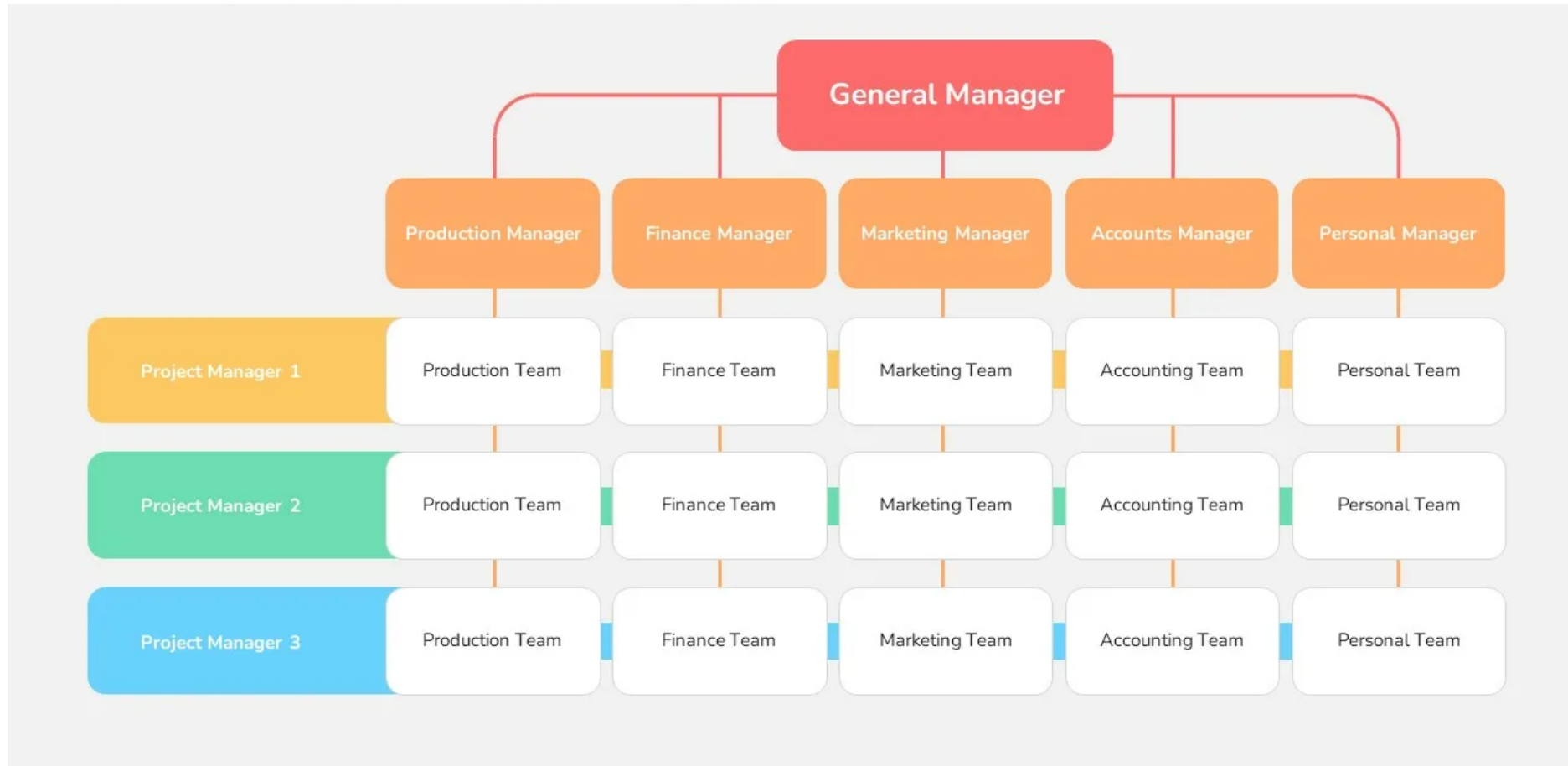

La figura del Project Manager

➤ Definizione di Progetto

Un Progetto è un'impresa complessa, unica e di durata determinata, volta al raggiungimento di un obiettivo prefissato mediante un processo continuo di pianificazione delle attività, esecuzione e controllo delle risorse economiche ed umane.

Un progetto si definisce unico perché ha come oggetto l'esecuzione di una sequenza di attività non ripetibili (ad es. la realizzazione di un palazzo, lo sviluppo di un particolare software, la digitalizzazione di una piattaforma dedicata ai servizi del cittadino, etc.).

Un progetto si definisce complesso perché è caratterizzato da molte attività interconnesse, il cui completamento dipende dall'impegno profuso da un gruppo di figure professionali eterogenee.

Un progetto si definisce di durata determinata, in quanto è caratterizzato da un inizio (*Kick-off*) e da una fine, ossia una data di consegna degli output indicati in fase di accordi con il Cliente.

La figura del Project Manager

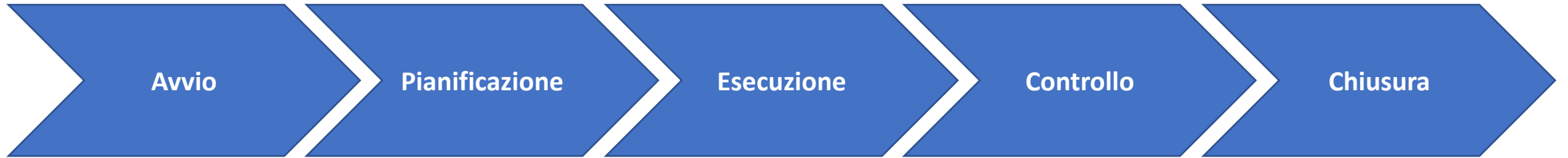

La figura del Project Manager

Durante la fase di definizione di un Progetto, è importante definire, in primo luogo, le **Strategie di Progetto**, ossia le linee di azione per raggiungere gli **Obiettivi** di Progetto.

Gli **Obiettivi** di Progetto possono essere definiti come i riferimenti qualitativi e quantitativi per valutare l'andamento del Progetto ed il suo completamento. Rappresentano l'elemento chiave per effettuare le scelte di azione.

I **Requisiti di Progetto** si configurano come la traduzione degli obiettivi in aspetti ed elementi tecnico-scientifici.

Si consideri, ad esempio, il Progetto di realizzazione di una nuova automobile: l'obiettivo è la realizzazione della nuova autovettura, la strategia è rappresentata dalle scelte strategiche che l'azienda compie, quali ad esempio tipologia di fornitori, tipologia di materie prime da acquistare, la scelta di affidare o meno in outsourcing determinati processi di lavorazione, ecc; i requisiti di Progetto saranno dimensioni, peso, prestazioni del motore, ecc.

La figura del Project Manager

➤ Principali strumenti del Project Manager

- Diagramma di Gantt
- Critical Path Method
- Work Breakdown Structure (WBS)
- Organization Breakdown Structure (OBS)
- Responsibility Assignment Matrix (RAM)

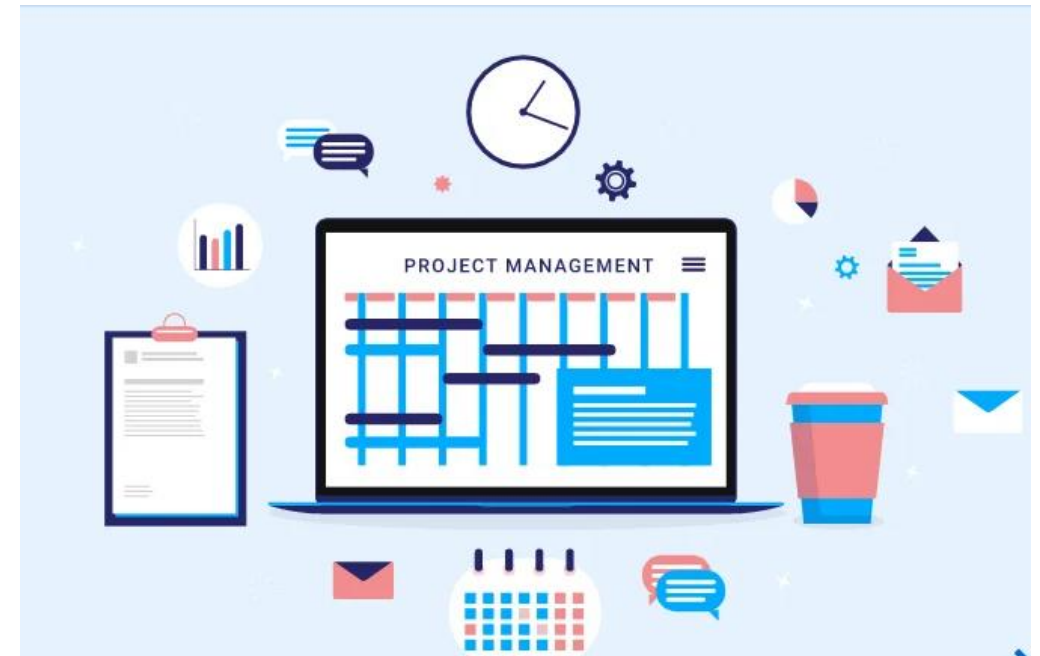

La figura del Project Manager

➤ Critical Path Method (CPM)

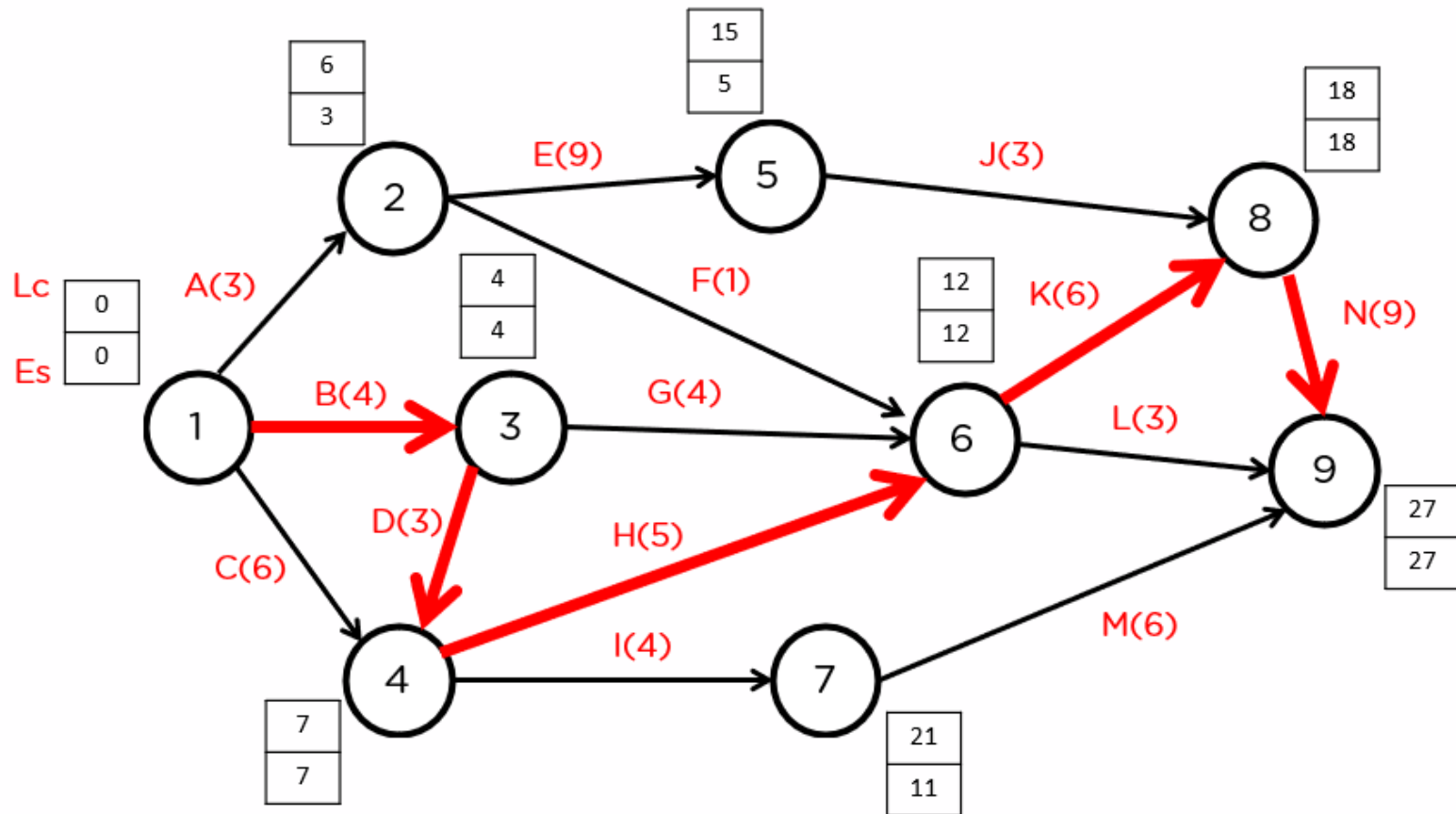

La figura del Project Manager

➤ Work Breakdown Structure (WBS)

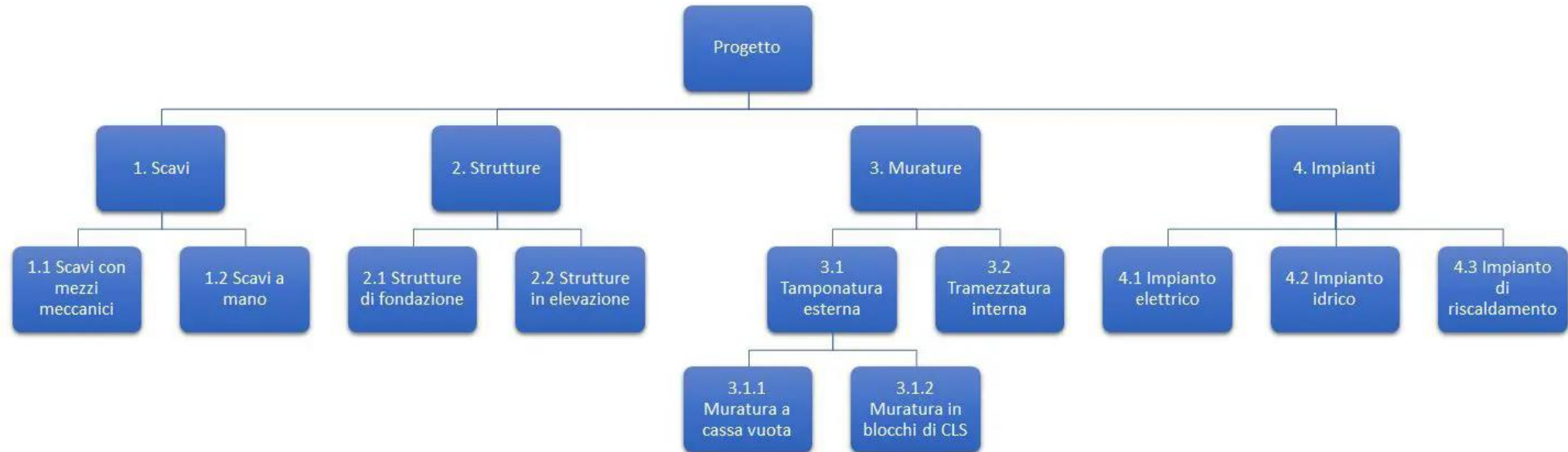

La figura del Project Manager

- Organization Breakdown Structure (OBS)

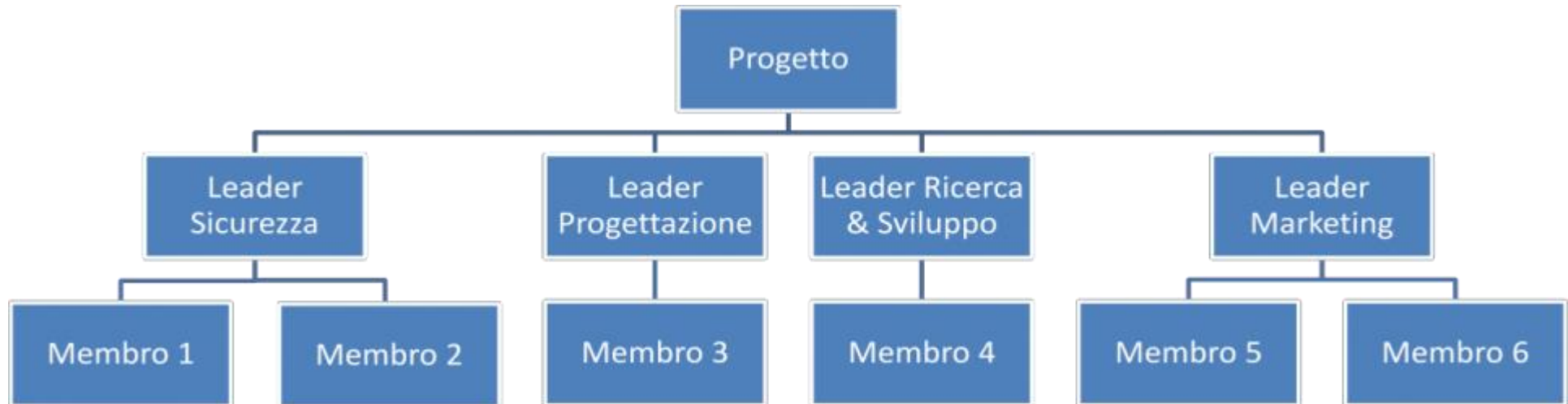

La figura del Project Manager

➤ Responsibility Assignment Matrix (RAM)

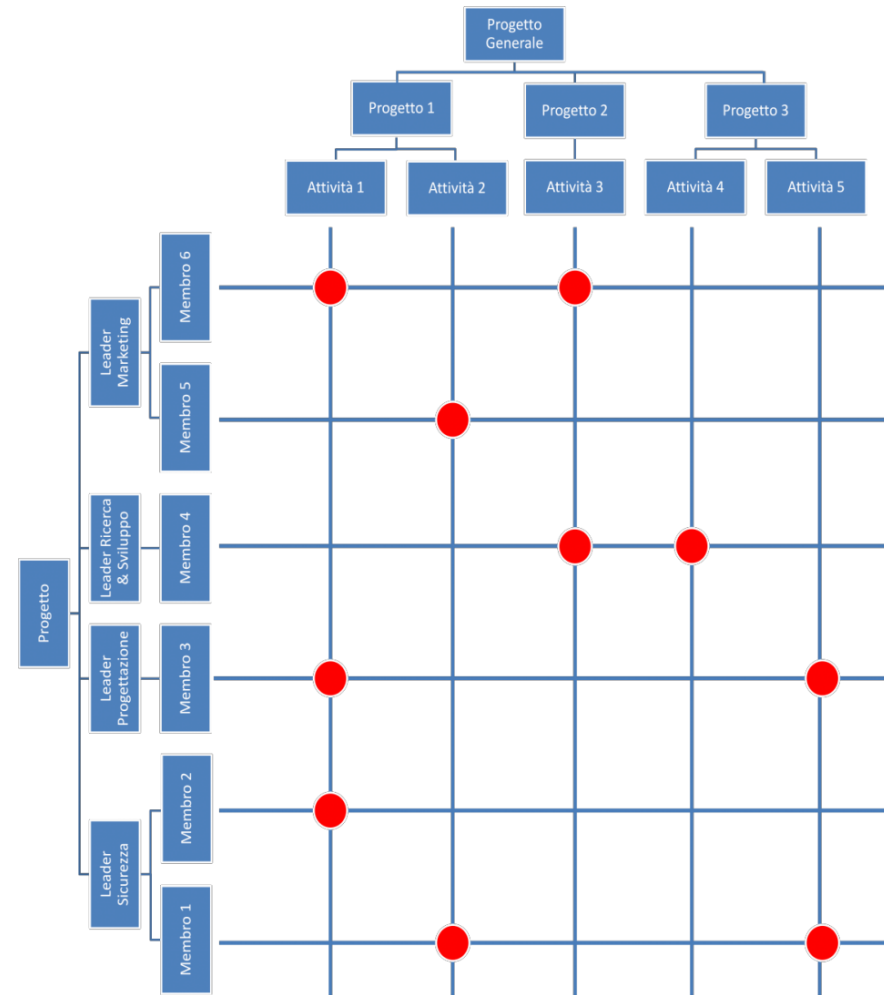
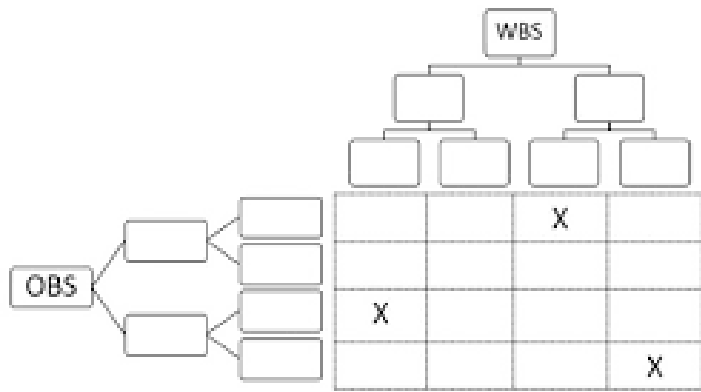

La figura del Project Manager

➤ Costi, Ricavi e Fatturato

Mese	Costi	Ricavi	Fatturato
Gennaio	100,00 €	125,00 €	- €
Febbraio	230,00 €	287,50 €	- €
Marzo	350,00 €	437,50 €	- €
Aprile	600,00 €	750,00 €	- €
Maggio	750,00 €	937,50 €	500,00 €
Giugno	800,00 €	1.000,00 €	500,00 €
Luglio	820,00 €	1.025,00 €	500,00 €
Agosto	870,00 €	1.087,50 €	500,00 €
Settembre	900,00 €	1.125,00 €	750,00 €
Ottobre	920,00 €	1.150,00 €	750,00 €
Novembre	950,00 €	1.187,50 €	750,00 €
Dicembre	1.000,00 €	1.250,00 €	1.250,00 €

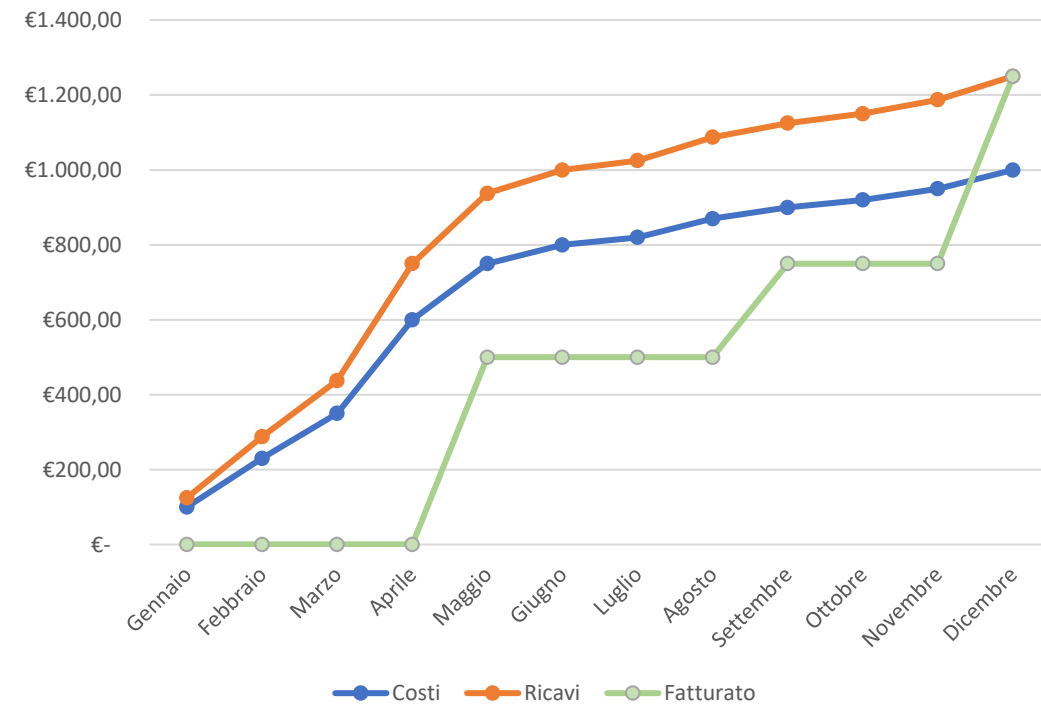

La figura del Project Manager

➤ Costi, Ricavi e Fatturato

Mese	Costi Pianificati	Costi a consuntivo
Gennaio	100,00 €	50,00 €
Febbraio	230,00 €	175,00 €
Marzo	350,00 €	280,00 €
Aprile	600,00 €	320,00 €
Maggio	750,00 €	500,00 €
Giugno	800,00 €	
Luglio	820,00 €	
Agosto	870,00 €	
Settembre	900,00 €	
Ottobre	920,00 €	
Novembre	950,00 €	
Dicembre	1.000,00 €	

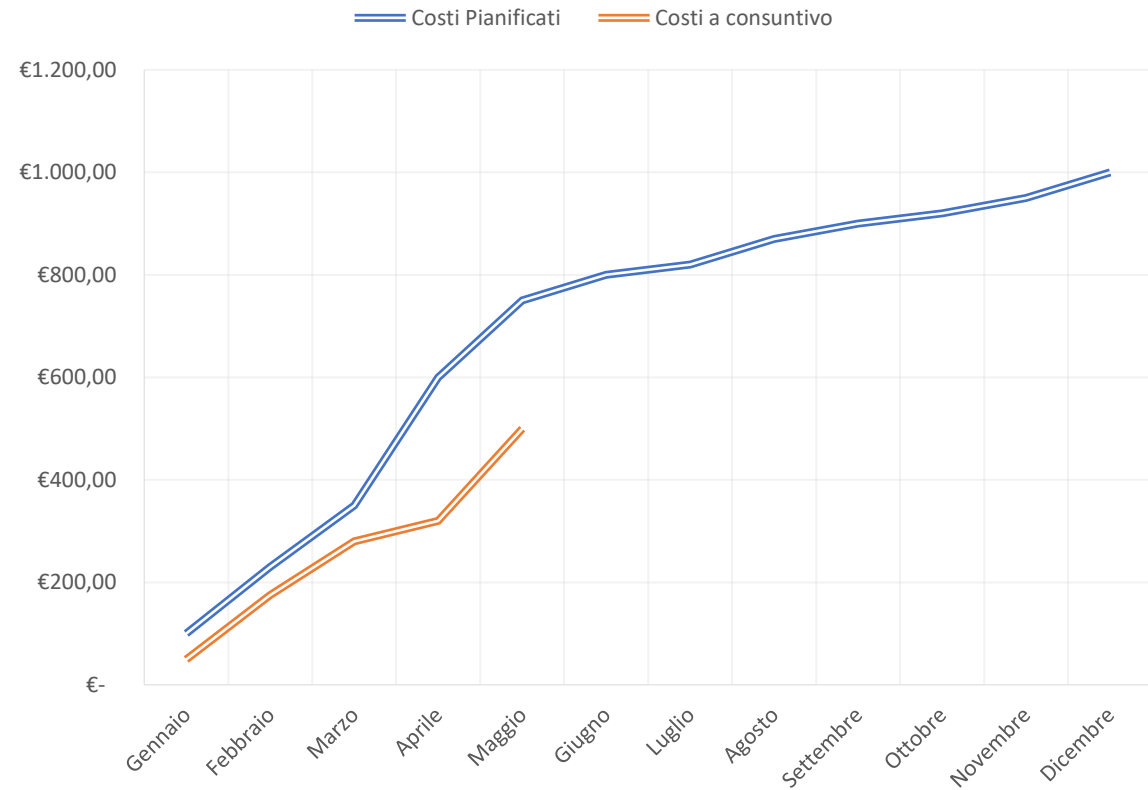

La figura del Project Manager

➤ Costi, Ricavi e Fatturato

Mese	Costi Pianificati	Costi a consuntivo
Gennaio	100,00 €	150,00 €
Febbraio	230,00 €	350,00 €
Marzo	350,00 €	410,00 €
Aprile	600,00 €	
Maggio	750,00 €	
Giugno	800,00 €	
Luglio	820,00 €	
Agosto	870,00 €	
Settembre	900,00 €	
Ottobre	920,00 €	
Novembre	950,00 €	
Dicembre	1.000,00 €	

